

# Inovații 2024



Viteza sigură a cuplului



Clichet Zyklop Comfort



Șurubelniță cu clichet





# Ce atrage ochi!

## Clichet Zyklus Comfort<sub>3/8"</sub>

- Senzație plăcută datorită manșonului din plastic
- Acoperirea din plastic protejează suprafețele de deteriorare
- Dinți fine cu 80 de dinți pentru un unghi scurt de întoarcere de numai 4,5°
- Design extrem de subțire, cu o zonă de prindere moale și ergonomică pentru lucrul ușor chiar și în spații foarte înguste
- Blocare sigură a prizei prin buton, schimbare convenabilă a direcției datorită manetei de marșarier



### Acoperit cu plastic



Manșonul din plastic face lucrul confortabil și sigur chiar și la temperaturi scăzute.



### Design cu dinți fine

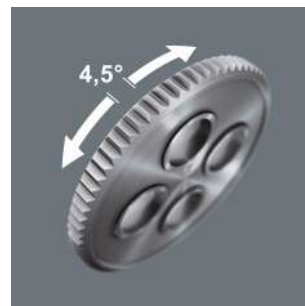

Cu dantura sa fina cu 80 de dinti, clichetul Zyklus Comfort permite un unghi scurt de revenire de numai 4,5°.

### Pentru spatii inguste



Cu designul său extrem de subțire, clichetul Zyklus Comfort permite lucrul ușor chiar și în spații foarte înguste.



### Blocare cu bilă



Blocarea cu bilă asigură fixarea sigură a prizelor și accesoriilor, oferind o siguranță sporită în timpul funcționării. O apăsare scurtă pe butonul de eliberare permite schimbarea rapidă a instrumentului.

### 8100 SB 12 Set de clichet Zyklop Comfort, maneta inversare, 3/8" drive, metric

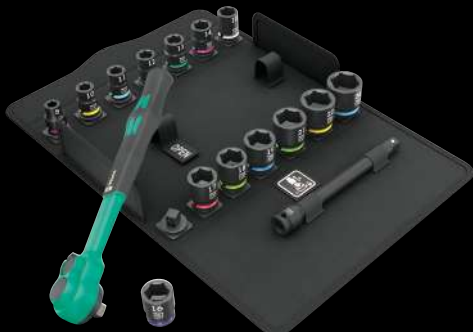

set de 16 piese; în cutie textilă compactă și extrem de robustă. Dimensiuni mici și greutate redusă pentru o mobilitate mai bună.

1 clichet Zyklop Comfort cu maneta de inversare cu 3/8" drive, 14 prize Zyklop Impaktor, 1 extensie Zyklop

05005530001		
8010 B	1x 3/8"	X230.0
8790 B Impaktor	1x 8,0x30,0; 1x 10,0x30,0; 1x 11,0x30,0; 1x 12,0x30,0; 1x 13,0x30,0; 1x 14,0x30,0; 1x 15,0x30,0; 1x 16,0x30,0; 1x 17,0x30,0; 1x 18,0x30,0; 1x 19,0x30,0; 1x 21,0x32,0; 1x 22,0x32,0; 1x 24,0x32,0	
8798 B	1x 3/8"	X152.4

### 8100 SB 13 Set de clichet Zyklop Comfort, maneta inversare, 3/8", Drive, imperial



set de 11 piese; în cutie textilă compactă și extrem de robustă. Dimensiuni mici și greutate redusă pentru o mobilitate mai bună.

1 clichet Zyklop Comfort cu maneta de inversare cu 3/8" drive, 9 prize Zyklop Impaktor, 1 extensie Zyklop

05005531001		
8010 B	1x 3/8"	X230.0
8790 B Impaktor	1x 1/4"x30,0; 1x 5/16"x30,0; 1x 3/8"x30,0; 1x 7/16"x30,0; 1x 1/2"x30,0; 1x 9/16"x30,0; 1x 5/8"x30,0; 1x 11/16"x30,0; 1x 3/4"x30,0	
8798 B	1x 3/8"	X152.4

### 8010 B Clichet Zyklop Comfort, cu maneta de inversare, cu 3/8" conduce



**Aplicație:** Pentru 3/8" prize cu cap pătrat precum și 3/8" conectori cu antrenare cu cap pătrat și blocare cu bilă

**Proiecta:** Manșon convenabil din plastic; design subțire pentru lucrul chiar și în spații foarte înguste; dantura fina cu 80 de dinți pentru un unghi de revenire de numai 4,5°; maneta de marșarier pentru schimbarea confortabilă a direcției; cu blocare sigură a prizei prin buton

05005540001	
3/8"	230,0

### 9607 Sina magnetica B Impaktor 1



set de 10 piese; pe șină magnetică pentru atașare temporară pe perete, raft sau cărucior de atelier. Mecanism rotativ neted pentru depozitare în siguranță și acces ușor la unelte.

10 prize Impaktor cu 3/8" Drive. Cu profil hexagonal și priză cu orificiu. Pentru utilizare cu chei electrice sau pneumatice cu 3/8" Drive. "Take it easy" Găsitör de scule: Cu codare de culoare în funcție de dimensiune - pentru identificarea rapidă și ușoară a instrumentului necesar.

05005451001		
8790 B Impaktor	1x 10,0x30,0; 1x 13,0x30,0; 1x 15,0x30,0; 1x 16,0x30,0; 1x 17,0x30,0; 1x 18,0x30,0; 1x 19,0x30,0; 1x 21,0x32,0; 1x 22,0x32,0; 1x 24,0x32,0	
9603	1x 30,0x340,0	

## Magnetic

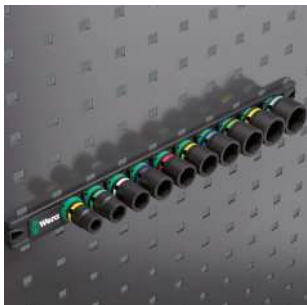

Datorită magnetului, șina este potrivită pentru atașarea temporară pe perete, raft sau cărucior de atelier.



Mecanism de rotire pentru deblocare

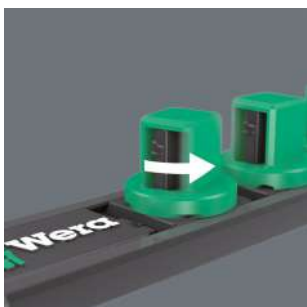

Cu mecanismul său de răsușiere pentru deblocare, șina prizei asigură accesul ușor la prize. În același timp, prizele sunt ținute în siguranță.

## 9608 Șină magnetică B Impaktor Imperial 1

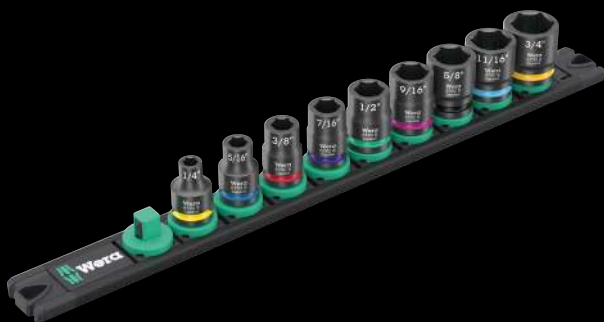

set de 9 piese; pe șină magnetică pentru atașare temporară pe perete, raft sau cărucior de atelier. Mecanism rotativ neted pentru depozitare în siguranță și acces ușor la unelte.

9 prize Impaktor cu 3/8" Drive. Cu profilul hexagonal și priză cu orificiu. Pentru utilizare cu chei electrice sau pneumatice cu 3/8" Drive ". "Take it easy" Găsitor de scule: Cu codare de culoare în funcție de dimensiune – pentru identificarea rapidă și ușoară a uneltelor necesare.

05005452001		
8790 B Impaktor	1x 1/4" x 30.0; 1x 5/16" x 30.0; 1x 3/8" x 30.0; 1x 7/16" x 30.0; 1x 1/2" x 30.0; 1x 9/16" x 30.0; 1x 5/8" x 30.0; 1x 11/16" x 30.0; 1x 3/4" x 30.0	
9601	1x 30.0 x 340.0	

## 8790 B Priză Impaktor cu 3/8" conduce



**Aplicație:** Pentru șuruburi și șuruburi hexagonale exterioare

**Proiecta:** Pentru utilizare cu chei de impact electrice sau pneumatice cu 3/8", cu orificiu pentru știft de reținere, crom-molibden, finisaj negru mat. Găsitorul de scule "Take it easy": codare de culoare pentru a permite localizarea cu ușurință a prizei dorite.

		mm	mm	mm	mm	mm
05005500001		8.0	30,0	14.1	19.0	
05005501001		10.0	30,0	16.6	19.0	
05005502001		11.0	30,0	17.8	19.0	
05005503001		12.0	30,0	18.2	19.0	
05005504001		13.0	30,0	20,0	22.0	
05005505001		14.0	30,0	21.0	22.0	
05005506001		15.0	30,0	22.0	22.0	
05005507001		16.0	30,0	22.0	24.0	
05005508001		17.0	30,0	23.0	25.0	
05005509001		18.0	30,0	23.0	26.0	
05005510001		19.0	30,0	25,0	27.8	
05005511001		21.0	32,0	27,0	30,0	
05005512001		22.0	32,0	28,0	32,0	
05005513001		24.0	32,0	30,0	34,0	
05005514001			1/4"	30,0	11,0	19,0
05005515001			5/16"	30,0	14.1	19.0
05005516001			3/8"	30,0	16.6	19.0
05005517001			7/16"	30,0	17.8	19.0
05005518001			1/2"	30,0	20,0	22,0
05005519001			9/16"	30,0	21,0	22,0
05005520001			5/8"	30,0	22,0	24,0
05005521001			11/16"	30,0	23,0	25,0
05005522001			3/4"	30,0	25,0	28,0
05005523001			13/16"	32,0	27,0	30,0
05005524001			7/8"	32,0	28,0	32,0
05005525001			15/16"	32,0	30,0	34,0
05005526001			1"	32,0	32,0	36,0



Pentru chei de impact electrice sau pneumatice



Tehnologia Impaktor asigură o durată de viață peste medie a plug-in-urilor pentru cheile cu dub Impaktor chiar și în condiții extreme.





## Funcționalitate clichet



Clichetul integrat cu dinți fin (36 de dinți) și un unghi de întoarcere de 10° ușurează și accelerează înșurubarea fără a fi nevoie să re poziționeze unealta.

## Înșurubare rapidă



Mecanismul cu clichet permite, de asemenea, „învărtirea” rapidă în timpul înșurubării.

## Mecanism cu clichet în mâner



Clichetul integrat cu dantura fină asigură lucrul rapid și sigur. Mecanismul cu clichet este complet încorporat în mâner. Datorită dimensiunii mici a mânerului, clichetul poate fi folosit chiar și în situații de înșurubare restrânsă.

## Schimbarea direcției clichetului



Design ergonomic al comutatorului de sens invers.



## Kraftform Kompakt 838 RA S Set 1



set de 14 piese

O șurubelniță de fixare a biților 838 RA S cu funcționalitate de clichet, 13 biți, placată cu nichel chimic, cu instrument de căutare „Take it easy”: Cu ștanțare a dimensiunii și codare a culorilor prin ieșire pentru a vă ajuta să găsiți cu ușurință bitul dorit, 1/4", lungime 50 mm

05051060001		
●	838 RA S	1x 1/4"x102
+	851/4 BTZ	1x PH 1x50; 1x PH 2x50
+	855/4 BTZ	1x PZ 1x50; 1x PZ 2x50
⊕	867/4 TORX® BTZ	1x TX 10x50; 1x TX 15x50; 1x TX 20x50; 1x TX 25x50
○	840/4 BTZ	1x 2,5x50; 1x 3.0x50; 1x 4.0x50; 1x 5.0x50
⊖	800/4 BTZ	1x 0,8x5,5x50
⊖	868/4	1x # 1x50; 1x # 2x50
	Cârlig și Loop Fastener Banda 70	1x 50.0x70.0

## Kraftform Kompakt 838 RA S Imperial Set 1



set de 14 piese

O șurubelniță de fixare a biților 838 RA S cu funcționalitate de clichet, 13 biți, placată cu nichel chimic, cu instrument de căutare „Take it easy”: Cu ștanțare a dimensiunii și codare a culorilor prin ieșire pentru a vă ajuta să găsiți cu ușurință bitul dorit, 1/4", lungime 50 mm

05051065001		
●	838 RA S	1x 1/4"x102
+	851/4 BTZ	1x PH 1x50; 1x PH 2x50
⊕	867/4 TORX® BTZ	1x TX 10x50; 1x TX 15x50; 1x TX 20x50; 1x TX 25x50
○	840/4 Z	1x 3/64"x50; 1x 5/32"x50; 1x 3/16"x50; 1x 7/32"x50
⊖	800/4 BTZ	1x 0,8x5,5x50
⊖	868/4	1x # 1x50; 1x # 2x50
	Cârlig și Loop Fastener Banda 70	1x 50.0x70.0

## 838 RA S Șurubelniță pentru biți cu funcționalitate clichet, 1/4"



**Aplicație:** Potrivit pentru bucăți cu 1/4" unitate hexagonală externă

**Proiecta:** Clichet cu dantura fina integrată în maner (36 dinți, unghi de revenire 10°); 1/4" montaj cu mufa hexagonală pentru bucăți cu 1/4" Drive hexagonal extern, magnetic

**Mâner:** Kraftform cu protecție anti-ruțiu, multicomponent

05051492001			
	●	⊖	⊖
		mm	mm
	1/4"	102	84



Găsitorul de instrumente „Fă-l ușor”.

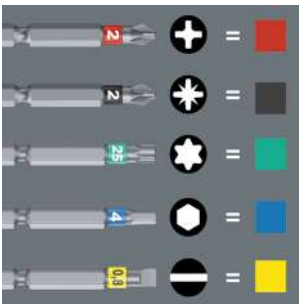

Găsitorul de scule „Take it easy” cu codare de culoare în funcție de profile și ștampilă de dimensiune – pentru acces simplu și rapid la instrumentul necesar.



## Kraftform Kompakt 838 RA-R M Set 1



set de 15 piese

O șurubelniță de fixare a biților 838 RA-R M cu funcționalitate clichet, 14 biți, nichelată chimic, 1/4", lungime 89 mm

05051061001		
⊙	838 RA-R M	1x 1/4" x 123.5
+	851/4 Z	1x PH 1x89; 1x PH 2x89; 1x PH 3x89 <sup>1)</sup>
+	855/4 Z	1x PZ 1x89; 1x PZ 2x89; 1x PZ 3x89 <sup>1)</sup>
⊙	867/4 Z TORX®	1x TX 10x89; 1x TX 15x89; 1x TX 20x89; 1x TX 25x89
⊙	840/4 Z	1x 3,0x89; 1x 4,0x89; 1x 5,0x89
⊙	800/4 Z	1x 1,0x5,5x89
	Cârlig și Loop Fastener	1x 50.0x70.0
	Banda 70	

<sup>1)</sup>Lama hexagonală

## Kraftform Kompakt 838 RA-R M Imperial Set 1



set de 15 piese

O șurubelniță de fixare a biților 838 RA-R M cu funcționalitate clichet, 14 biți, nichelată chimic, 1/4", lungime 89 mm

05051066001		
⊙	838 RA-R M	1x 1/4" x 123.5
+	851/4 Z	1x PH 1x89; 1x PH 2x89; 1x PH 3x89 <sup>1)</sup>
⊙	867/4 Z TORX®	1x TX 10x89; 1x TX 15x89; 1x TX 20x89; 1x TX 25x89
⊙	840/4 Z	1x 1/8" x 89; 1x 3/32" x 89; 1x 3/16" x 89
⊙	800/4 Z	1x 1,0x5,5x89
⊙	868/4	1x # 1x89; 1x # 2x89; 1x # 3x89
	Cârlig și Loop Fastener	1x 50.0x70.0
	Banda 70	

<sup>1)</sup>Lama hexagonală

## 838 RA-R M Șurubelniță pentru biți cu funcționalitate clichet, 1/4"



**Aplicație:** Potrivit pentru bucăți cu 1/4" Drive hexagonal extern conform DIN ISO 1173-C 6.3 și E 6.3 și conexiuni Wera seriile 1 și 4

**Proiecta:** Clichet cu dantura fină integrată în maner (36 dinți, unghi de revenire 10°); 1/4" hexagon cu Rapidaptor rapid-in, rapid-out, rapid-spin, chuck-all și tehnologie cu o singură mână, magnetic

**Maner:** Kraftform cu protecție anti-ruliu, multicomponent

05051493001			
	⊙	⊙	⊙
		mm	mm
	1/4"	123,5	98



### Chuck-toate



Mandrinely cu eliberare rapidă Rapidaptor țin 1/4" DIN ISO 1173-C 6,3 și E 6,3, precum și seriile Wera 1 și 4 biți.



### Intrare rapidă și autoblocare



Bitul poate fi împins în adaptor fără a muta manșonul. Blocarea este activată automat de îndată ce bitul este aplicat pe șurub. Biții sunt ținute în siguranță și fără vibrații.

## Kraftform Kompakt VDE 17 RA 1\*



set de 17 piese

O șurubelniță de fixare a biților 837 i RA cu funcționalitate clichet (40 de dinți, unghi de întoarcere de 9°), o șurubelniță de fixare a biților 817 VDE, fiecare numai pentru lamele Wera VDE. 15 lame VDE (fiecare cu lungimea de 157 mm) cu instrument de căutare „Take it easy”: codare de culoare după profil și indicație de dimensiune gravată cu laser

## Kraftform Kompakt VDE 17 RA Imperial 1\*



set de 17 piese

O șurubelniță de fixare a biților 837 i RA cu funcționalitate clichet (40 de dinți, unghi de întoarcere de 9°), o șurubelniță de fixare a biților 817 VDE, fiecare numai pentru lamele Wera VDE. 15 lame VDE (fiecare cu lungimea de 157 mm) cu instrument de căutare „Take it easy”: codare de culoare după profil și indicație de dimensiune gravată cu laser

05006618001		
●	837 i RA	1x 9x115
●	817 VDE	1x 9x98
+	Kraftform Kom-1x PH 1x157; 1x PH 2x157 pakt VDE 62 i Ia-o ușurel	
+	Kraftform Kom-1x PZ 1x157; 1x PZ 2x157 pakt VDE 65 i Ia-o ușurel	
+	Kraftform Kompakt VDE 65 i PZ/S Luați este usor	
+	Kraftform Kom-1x TX 10x157; 1x TX 15x157; 1x TX 20x157; pakt VDE 67 i1x TX 25x157 Ia-o ușurel	
+	Kraftform Kom-1x 0,4x2,5x157; 1x 0,8x4,0x157; pakt VDE 60 i1x 1,0x5,5x157; 1x 1,2x6,5x157 Ia-o ușurel	
+	Kraftform Kom-1x 0,6x3,5x157 pachet VDE 60 iS Ia-o ușurel	

\* Disponibil din iunie 2024

05006619001		
●	837 i RA	1x 9x115
●	817 VDE	1x 9x98
+	Kraftform Kom-1x PH 1x157; 1x PH 2x157 pakt VDE 62 i Ia-o ușurel	
+	Kraftform Kompakt VDE 65 i PZ/S Luați este usor	
+	Kraftform Kom-1x TX 10x157; 1x TX 15x157; 1x TX 20x157; pakt VDE 67 i1x TX 25x157 Ia-o ușurel	
+	Kraftform Kom-1x 0,4x2,5x157; 1x 0,8x4,0x157; pakt VDE 60 i1x 1,0x5,5x157; 1x 1,2x6,5x157 Ia-o ușurel	
+	Kraftform Kom-1x 0,6x3,5x157 pachet VDE 60 iS Ia-o ușurel	
+	Kraftform Kom-1x # 1x157; 1x # 2x157 pakt VDE 68 i Ia-o ușurel	

\* Disponibil din iunie 2024

## 837 i RA Șurubelniță Kraftform Bitholding cu funcționalitate clichet\*



**Aplicație:** Exclusiv pentru lamele Wera VDE

**Proiecta:** Clichet cu dinți fin integrat în mâner (40 de dinți, unghi de întoarcere 9°)

**Mâner:** Kraftform cu protecție anti-rotire, multicomponent

	mm	mm
05057490001	9	115

\* Disponibil din iunie 2024



Instrumente de căutare „Ușor”.

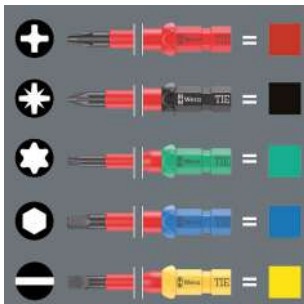

Lamele Kraftform Kompakt VDE sunt echipate cu instrumentul de căutare „Take it easy”. Codificarea culorilor după profil și indicația de dimensiune gravată cu laser facilitează identificarea rapidă a instrumentului necesar.

### Învârtire rapidă

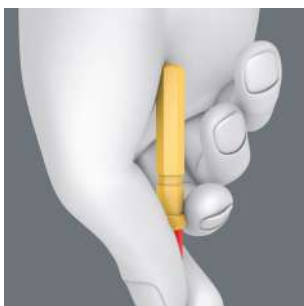

Palma este sprijinită confortabil pe forma rotunjită a capătului din spate al lamelor. Acest lucru permite rotirea rapidă a lamei și accelerează procesul de înșurubare.

## Șurubelnița de fixare a biților 837 i RA cu funcționalitate clichet



Clichetul integrat cu dinți fin (40 de dinți și un unghi de întoarcere de 9°) ușurează și accelerează înșurubarea fără a fi nevoie să re poziționeze unealta.

### Înșurubare rapidă



Mecanismul cu clichet permite, de asemenea, „învârtirea” rapidă în timpul înșurubării.

## Șurubelnița de fixare a biților 817 VDE

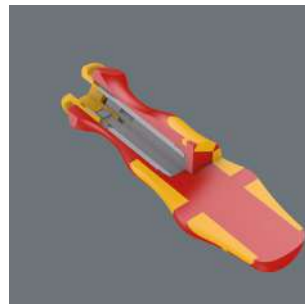

Șurubelnița de fixare a biților este potrivită numai pentru lamele Wera VDE. Mâner Kraftform Plus pentru înșurubare ergonomică confortabilă, evitând veziculele și calusurile. Zone de mâner dur pentru viteze mari de lucru, în timp ce zonele de mâner moi garantează un transfer mare de cuplu.



### Testat individual



Fiecare set Kraftform Kompakt VDE a fost testat individual la 10.000 de volți, în conformitate cu IEC 60900. Această sarcină de testare de zece ori mai mare garantează funcționarea în siguranță la sarcina maximă permisă de 1.000 de volți.



Nou: Lame interschimbabile Kraftform Kompakt VDE cu instrument de căutare „Take it easy”.



## Kraftform Kompakt VDE Big Pack 1



set de 26 de piese

2 șurubelnițe Kraftform 817 VDE pentru biți exclusiv pentru lamele Wera VDE

24 de lame VDE (fiecare cu lungimea de 157 mm) cu instrument de căutare „Take it easy” cu codare de culoare după profil și indicație de dimensiune gravată cu laser

Husă robustă din material textil

## Kraftform Kompakt VDE 17 Universal 1 Găsitör de scule



set de 17 piese

2 șurubelnițe Kraftform 817 VDE pentru biți exclusiv pentru lamele Wera VDE

15 lame VDE (fiecare cu lungimea de 157 mm) cu instrument de căutare „Take it easy”: codare de culoare după profil și indicație de dimensiune gravată cu laser

Într-o husă robustă pentru curea

05006617001	
●	817 VDE 2x 9x98
⊕	Kraftform Kom-1x PH 1x157; 1x PH 2x157 pakt VDE 62 iS Ia-o ușurel
⊕	Kraftform Kom-1x PZ 1x157; 1x PZ 2x157 pakt VDE 65 iS Ia-o ușurel
⊕	Kraftform Kom-1x # 1x157; 1x # 2x157 pakt VDE 62 iS PH/S Ia-o ușor
⊕	Kraftform Kom-1x # 1x157; 1x # 2x157 pakt VDE 65 iS PZ/S Ia-o ușor
⊕	Kraftform Kom-1x TX 8x157; 1x TX 9x157; 1x TX 10x157; pakt VDE 67 i1x TX 30x157 Ia-o ușurel
⊕	Kraftform Kom-1x TX 15x157; 1x TX 20x157; 1x TX 25x157 pakt VDE 67 iS Ia-o ușurel
○	Kraftform Kom-1x 2,5x157; 1x 3,0x157; 1x 4,0x157; pakt VDE 64 i1x 5,0x157 Ia-o ușurel
●	Kraftform Kom-1x 0,4x2,5x157; 1x 1,2x6,5x157 pakt VDE 60 i Ia-o ușurel
●	Kraftform Kom-1x 0,6x3,5x157; 1x 0,8x4,0x157; pachet VDE 60 iS1x 1,0x5,5x157 Ia-o ușurel

05006611001	
●	817 VDE 2x 9x98
⊕	Kraftform Kom-1x PH 1x157; 1x PH 2x157 pakt VDE 62 i Ia-o ușurel
⊕	Kraftform Kom-1x PZ 1x157; 1x PZ 2x157 pakt VDE 65 i Ia-o ușurel
⊕	Kraftform Kom-1x # 1x157; 1x # 2x157 Kompakt VDE 65 i PZ/S Luați este usor
⊕	Kraftform Kom-1x TX 10x157; 1x TX 15x157; 1x TX 20x157; pakt VDE 67 i1x TX 25x157 Ia-o ușurel
●	Kraftform Kom-1x 0,4x2,5x157; 1x 0,8x4,0x157; pakt VDE 60 i1x 1,0x5,5x157; 1x 1,2x6,5x157 Ia-o ușurel
●	Kraftform Kom-1x 0,6x3,5x157 pachet VDE 60 iS Ia-o ușurel
	Cârlig și 1x 50.0x70.0 Loop Fastener Banda 70







# Nu numai sigur, dar si rapid.

Viteza sigură a cuplului 

- Șurubelniță dinamometrică cu reglare rapidă a cuplului
- Setare ușoară și rapidă a cuplului
- Poziție fixă (Torque Lock) pentru momente nelimitate de strângere și slăbire
- Funcție sigură de alunecare a cuplului pentru controlul cuplului în sensul acelor de ceasornic/în sens invers acelor de ceasornic
- Scula nu poate fi strânsă excesiv (precizie  $\pm 10\%$ )



Cinci cupluri de strângere selectabile



Cinci cupluri de strângere selectabile și o poziție fixă (Torque Lock) pentru momente nelimitate de strângere și slăbire.

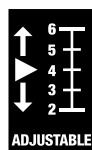

Setare simplă



Setare ușoară a cuplurilor de strângere selectabile.



Semnal de suprasarcină

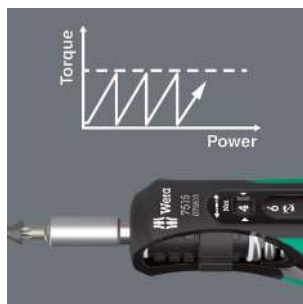

Semnal de suprasarcină distinct audibil și vizibil când este atins cuplul prestabilit.



## 7515/16 Kraftform Safe-Torque Speed Universal 1



set de 16 piese

Husă pliabilă cu o șurubelniță dinamometrică 7515 cu setare ușoară rapidă a cuplului și 15 bucăți dure (lungime 89 mm)

05075851001	7515	1x: 1/4", x2, 0x3, 0x4, 0x5, 0x6, 0x147,5
+	851/4 Z	1x PH 2x89
+	867/4 Z TORX®	1x TX 10x89; 1x TX 15x89; 1x TX 20x89; BO 1x TX 25x89; 1x TX 30x89
+	867/4 IP TORX1x 10 IPx89; 1x 15 IPx89; 1x 20 IPx89; LA CARE SE ADAUGA®	1x 25 IPx89; 1x 30 IPx89
○	840/4 Z	1x 3,0x89; 1x 4,0x89; 1x 5,0x89; 1x 6,0x89 <sup>1)</sup>

<sup>1)</sup>Lama hexagonală



## 7515/7 Bicicletă Kraftform Safe-Torque Speed 1



set de 7 piese

Husă pliabilă cu o șurubelniță dinamometrică 7515 cu setare ușoară rapidă a cuplului și 6 biți duri (50 mm lungime), cu instrument de căutare Wera „Take it easy”; ștampilarea dimensiunii și codificarea culorilor prin ieșire pentru a vă ajuta să găsiți cu ușurință bitul dorit

05075850001	7515	1x: 1/4", x2, 0x3, 0x4, 0x5, 0x6, 0x147,5
+	867/4 TORX® BTZ	1x TX 10x50; 1x TX 25x50
○	840/4 BTZ	1x 2,5x50; 1x 3,0x50; 1x 4,0x50; 1x 5,0x50

## 7515 Șurubelniță dinamometrică Kraftform Safe-Torque Speed, 2-6 Nm



**Aplicație:** Potrivit pentru bucăți cu 1/4" unitate hexagonală externă

**Proiecta:** Cinci cupluri de strângere maxime selectabile și o poziție fixă; montaj cu o precizie de ±10 %. Afișaj digital al valorii cuplului. Semnal de încredere când este atins cuplul setat.

**Mâner:** Kraftform, multicomponent

05075815001	1/4" 2.0	3,0 4,0 5,0 6,0 147,5
-------------	----------	-----------------------



### Pentru șuruburi de inserții din carbură



Setul de scule este potrivit în special pentru șuruburi de inserții din carbură. Cheia dinamometrică Safe-Torque Speed 7510, cu cele cinci valori ale cuplului selectabile ale sale, recomandate de producătorii de top de scule din carbură, asigură o conexiune fiabilă cu șuruburi controlată de cuplu a inserțiilor de carbură înlocuibile.

### 7510/14 Set de scule Safe-Torque Speed pentru inserții din carbură



### 7510 Șurubelniță dinamometrică Kraftform Safe-Torque Speed, 1-3 Nm

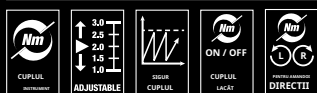

set de 14 piese

Husă pliabilă cu o șurubelniță dinamometrică Safe-Torque Speed 7510 cu setare ușoară rapidă a cuplului și 13 bucăți dure (25 mm lungime) pentru TORX®, TORX PLUS® și șuruburi cu cap hexagonal

Deosebit de potrivit pentru schimbarea ușoară a inserțiilor din carbură.

**Aplicație:** Potrivit pentru bucăți cu  $1/4"$  unitate hexagonală externă

**Proiecta:** Cinci cupluri de strângere maxime selectabile și o poziție fixă; montaj cu o precizie de  $\pm 10\%$ . Afișaj digital al valorii cuplului. Semnal de încredere când este atins cuplul setat.

**Mâner:** Kraftform, multicomponent

	Nm Nm Nm Nm Nm mm	
05075810001	$1/4"$	1,0 1,5 2,0 2,5 3,0 147,5

	05075840001	
	7510	1x $1/4"$ , 1x 1,0x1,5x2,0x2,5x3,0x147,5
	867/1 IP TORX	1x 7 IPx25; 1x 8 IPx25; 1x 9 IPx25; 1x 10 IPx25; LA CARE SE ADAUGA® 1x 15 IPx25
	867/1 TORX®	1x TX 7x25; 1x TX 8x25; 1x TX 9x25; 1x TX 10x25; 1x TX 15x25
	840/1 Z	1x 2.0x25; 1x 2,5x25; 1x 3.0x25



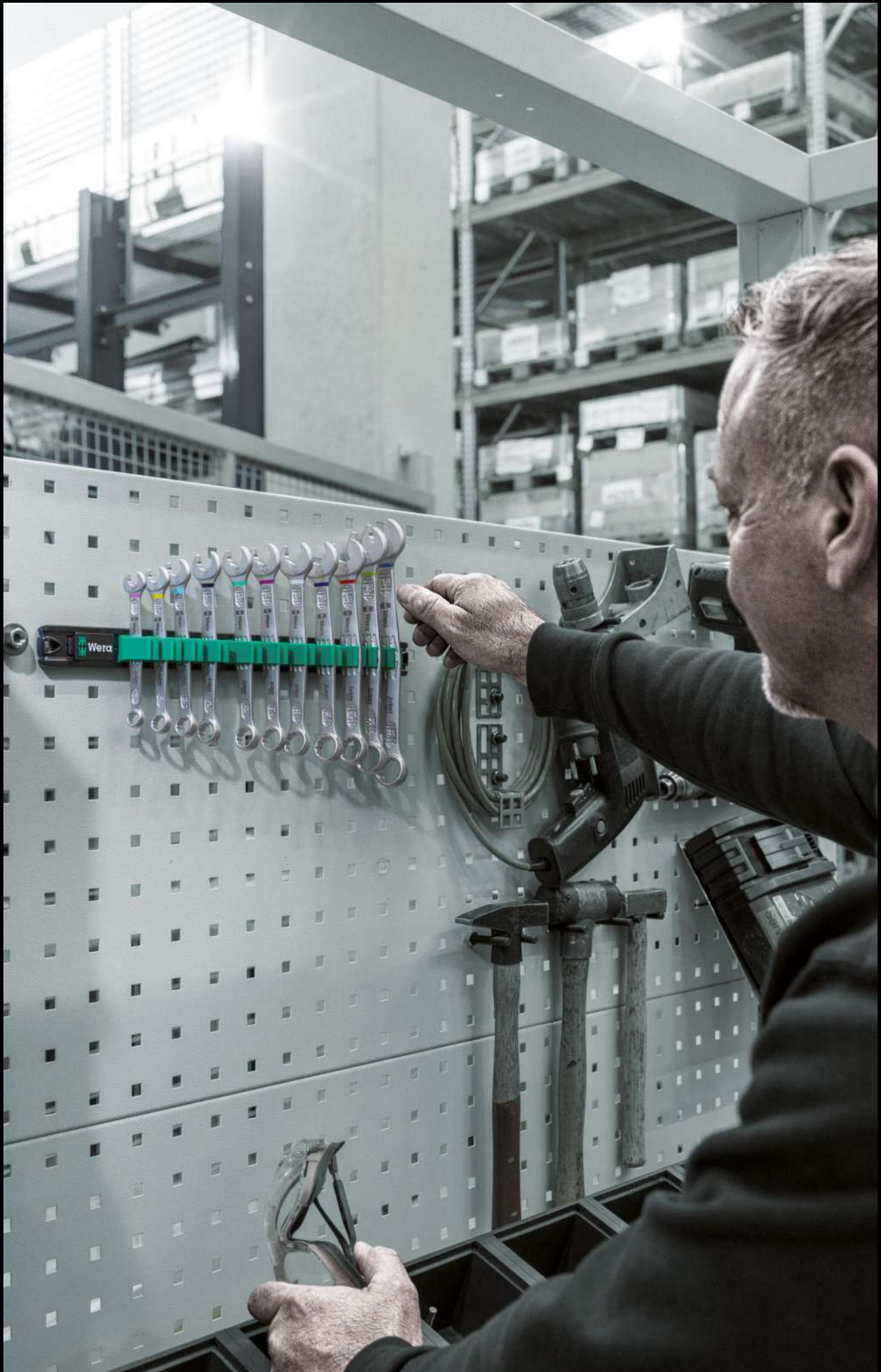

## 9630 Șină magnetică 6000 Set chei cu clichet Joker 1 Inel



Set chei cu clichet inel, dimensiuni metrice

set de 11 piese

Pe o șină magnetică

05020014001		
6000 Joker	1x 8x144; 1x 10x159; 1x 11x165; 1x 12x170,7; 1x 13x177; 1x 14x188; 1x 15x200; 1x 16x212; 1x 17x224; 1x 18x235; 1x 19x246	
9610	1x 30.0x370.0	

## 9631 Șină magnetică 6000 Set chei cu clichet Joker cu 2 inele



Set chei cu clichet cu inel, dimensiuni metrice

set de 5 piese

Pe o șină magnetică

05020015001		
6000 Joker	1x 8x144; 1x 10x159; 1x 13x177; 1x 17x224; 1x 19x246	
9610	1x 30.0x370.0	

### Ținerea în siguranță a sculei

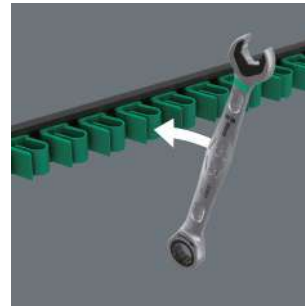

Șina magnetică din aluminiu de înaltă calitate oferă spațiu pentru până la 11 chei. Arcurile de prindere țin sculele în siguranță.



### Ținut de forța magnetică



Cu magnetul său puternic, șina poate fi atașată în siguranță pe suprafețele metalice.

### Montare cu șuruburi



Șina poate fi fixată și pe perete.



### Șină cu cheie inelară cu clichet Joker 6000



Funcția de ținere a lui Joker înseamnă că piulițele și șuruburile pot fi ținute în falcă și poziționate cu ușurință acolo unde sunt necesare. Fixarea pe fir se poate face apoi rapid și în siguranță, datorită plăcii speciale inovatoare de oprire care ține dispozitivul de fixare. Gata cu căutărilor care irosesc timpul

pentru piulițe și șuruburi căzute! După aplicarea și poziționarea piuliței sau șurubului, fixarea poate începe imediat - nu sunt necesare unelte suplimentare.

## 9632 Șină magnetică 6000 Set chei cu clichet Joker Imperial 1 inel



Set chei cu clichet inel, dimensiuni imperiale

set de 8 piese

Pe o șină magnetică

05020016001	
6000 Joker Imperial	1x 1/16"x144; 1x 3/8"x159; 1x 7/16"x165; 1x 1/2"x177; 1x 9/16"x188; 1x 5/8"x212; 1x 11/16"x235; 1x 3/4"x246
9610	1x 30.0x370.0

## 9641 Șină magnetică 6003 Set chei inelare Joker 2



Set chei inelare, dimensiuni metrice, decalat la capătul deschis cu 7,5°

Set de 5 piese

Pe o șină magnetică

05020234001	
6003 Joker	1x 8x115; 1x 10x125; 1x 13x160; 1x 17x190; 1x 19x230.0
9610	1x 30.0x370.0

## 9640 Șină magnetică 6003 Joker 1 Set chei inelare

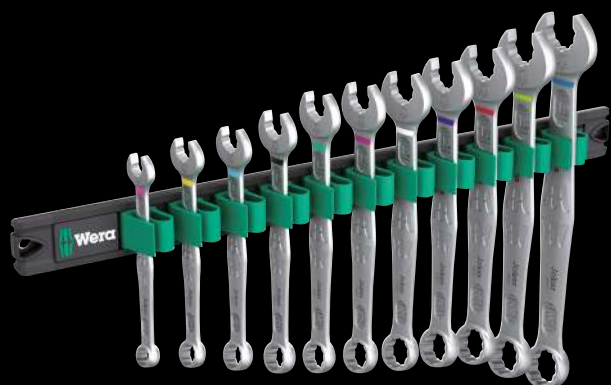

Set chei inelare, dimensiuni metrice, decalat la capătul deschis cu 7,5°

Set de 11 piese

Pe o șină magnetică

05020233001	
6003 Joker Imperial	1x 8x115; 1x 10x125; 1x 11x135; 1x 12x148; 1x 13x160; 1x 14x167; 1x 15x174; 1x 16x182; 1x 17x190; 1x 18x210; 1x 19x230.0
9610	1x 30.0x370.0

## 9642 Șină magnetică 6003 Joker Imperial 1 Set chei inelare



Set chei inelare, dimensiuni imperiale, decalat la capătul deschis cu 7,5°

Set de 8 piese

Pe o șină magnetică

05020235001	
6003 Joker Imperial	1x 5/16"x115; 1x 3/8"x125; 1x 7/16"x135; 1x 1/2"x160; 1x 9/16"x167; 1x 5/8"x182; 1x 11/16"x210; 1x 3/4"x230.0
9610	1x 30.0x370.0



## 9610 Joker Șină magnetică, pentru până la 11 chei, goală

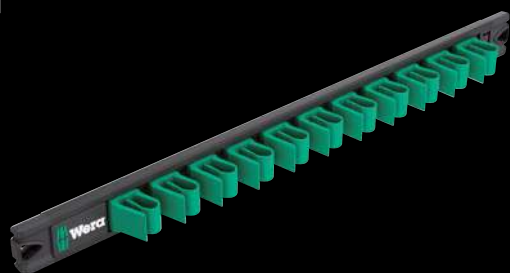

O șină magnetică, goală. Pentru până la 11 chei Joker. Șina permite atașarea temporară la suprafețe metalice și poate fi, de asemenea, fixată pe perete. Datorită terminalelor puternice, șina asigură prindere fiabilă și acces ușor la scule.

	mm	mm
05136413001	30,0	370,0

### Ținerea în siguranță a sculei

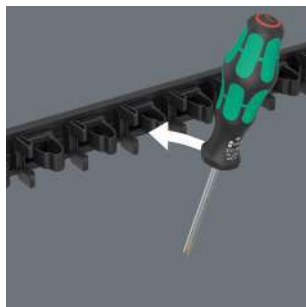

Șina magnetică din plastic oferă spațiu pentru până la 9 șurubelnițe Kraftform. Arcurile de prindere țin sculele în siguranță.

### Susținut de forța magnetică

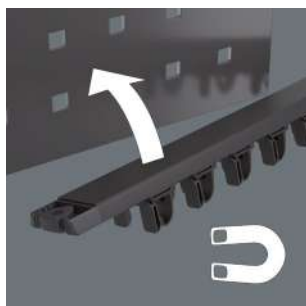

Cu magnetul său puternic, șina poate fi atașată în siguranță pe suprafețe metalice.

### Montare cu șuruburi



Șina poate fi fixată și pe perete.

## 9650 Set de șurubelnițe Kraftform șină magnetică



### Set de 9 piese

6 șurubelnițe Kraftform seria 300; pentru șuruburi cu cap Phillips Phillips și Pozidriv (cu Lasertip) și TORX®-șuruburi. O șurubelniță Kraftform din seria 100 VDE cu diametru redus al lamei. Cu instrumentul de căutare „Take it easy”: codificarea culorilor după profil și ștanțarea dimensiunii. 2 dălți pentru șuruburi cu fante; pentru înșurubare, dălțuire, mortare. Un bloc terminal, care poate fi atașat în siguranță la suprafețe metalice prin intermediul magneților. Șina poate fi fixată și pe perete.

	mm	mm
05051012001		
⊖	932 A	1x 1,0x5,5x100; 1x 1,2x7,0x125
⊕	350	1x PH 2x100
⊕	355	1x PZ 1x80; 1x PZ 2x100
⊗	367 TORX®	1x TX 20x100; 1x TX 25x100
⊖	335	1x 0,8x4,0x100
⊖	160 iS VDE	1x 0,6x3,5x100
	9611	1x 30.0x400.0

## 9611 Șină magnetică pentru până la 9 șurubelnițe Kraftform, goală

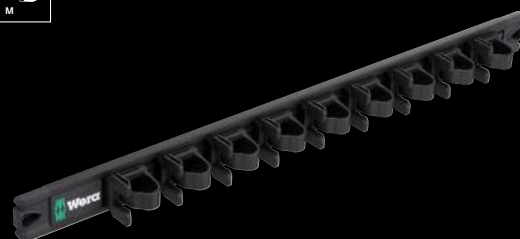

O șină magnetică, goală. Pentru până la 9 șurubelnițe Kraftform. Șina permite atașarea temporară pe suprafețe metalice și, datorită terminalelor puternice, asigură prindere fiabilă și acces ușor la scule. Șina poate fi fixată și pe perete.

	mm	mm
05136414001	30,0	400,0





## 9620 Set toc curea 1



Set de 9 piese

5 șurubelnițe Kraftform seria 300; pentru șuruburi cu cap Phillips Phillips și Pozidriv (cu Lasertip) și TORX-șuruburi. 3 șurubelnițe Kraftform seria 100 VDE; pentru șuruburi cu cap Phillips Phillips (cu Lasertip) și șuruburi cu fante. Cu instrumentul de căutare „Take it easy”; codificarea culorilor după profil și ștampilarea dimensiunii. O șurubelniță pentru șuruburi cu crestat; pentru înșurubare, dăltuire, mortare. Un toc rigid, robust - poate fi atașat la centură.

05136032001		
+	350	1x PH 1x80; 1x PH 2x100
+	355	1x PZ 2x100
+	367 TORX®	1x TX 20x100; 1x TX 25x100
+	932 A	1x 1,2x7,0x125
+	162 i VDE TEL	1x PH 1x80; 1x PH 2x100
+	160 i VDE	1x 0,6x3,5x100 <sup>1)</sup>
	9522	1x 170.0x240.0

<sup>1)</sup>fără Lasertip

## 9622 Set toc curea 3



set de 7 piese

3 șurubelnițe Kraftform seria 100 VDE; pentru șurubelnițe pentru șuruburi cu cap pătrat și șuruburi cu fante. 3 șurubelnițe Kraftform seria 1800; pentru șuruburi cu cap Phillips și șuruburi cu fante (cu Lasertip și mâner cu bilă). Cu instrumentul de căutare „Take it easy”; codificarea culorilor după profil și ștampilarea dimensiunii. O șurubelniță pentru șuruburi cu crestat; pentru înșurubare, dăltuire, mortare. Un toc rigid, robust - poate fi atașat la centură.

05300306001		
+	1850 PH	1x PH 1x80; 1x PH 2x100
+	1834	1x 1,0x6,0x100
+	932 A	1x 1,0x5,5x100
+	160 i VDE	1x 0,6x3,5x100 <sup>1)</sup>
+	168 i VDE	1x # 1x80; 1x # 2x100
	9522	1x 170.0x240.0

<sup>1)</sup>fără Lasertip

## 9621 Set toc curea 2



set de 7 piese

3 șurubelnițe Kraftform seria 100 VDE; pentru Phillips-head Phillips (cu Lasertip) și șuruburi cu fante. 3 șurubelnițe Kraftform seria 1800; pentru șuruburi cu cap Phillips și șuruburi cu fante (cu Lasertip și mâner cu bilă). Cu instrumentul de căutare „Take it easy”; codificarea culorilor după profil și ștampilarea dimensiunii. O șurubelniță pentru șuruburi cu crestat; pentru înșurubare, dăltuire, mortare. Un toc rigid, robust - poate fi atașat la centură.

05136033001		
+	1850 PH	1x PH 1x80; 1x PH 2x100
+	1834	1x 1,0x6,0x100
+	932 A	1x 1,0x5,5x100
+	162 i VDE TEL	1x PH 1x80; 1x PH 2x100
+	160 i VDE	1x 0,6x3,5x100 <sup>1)</sup>
	9522	1x 170.0x240.0

<sup>1)</sup>fără Lasertip

## Poate fi atașat la centură



Husa curea este realizată din material robust și poate fi atașată la curea.



## Kraftform Ball-Grip pentru cupluri mari



Grip-ul Kraftform Ball-Grip cu formă ergonomică se potrivește perfect în mână. Forma sa convexă permite transmiterea de cupluri mari.



# Un adevărat suport all-in-one.

## 950/9 Set de chei L multicolore Hex-Plus 3, metrice, BlackLaser



Set de 9 piese, într-un suport care poate fi așezat vertical pe masă sau atârnat pe perete datorită suportului/bazei de perete 9109; clemă detașabilă integrată 9539 pentru utilizare mobilă, magnet detașabil integrat 9538 pentru magnetizarea și demagnetizarea vârfurilor de scule

**Aplicație:**Șuruburi cu cap hexagonal

**Proiecta:** Suprafață BlackLaser, cu manșon pentru furtun. Toate tastele L sunt ușor accesibile datorită codurilor lor de culoare și a marcajelor de dimensiune.

**Bacsis:** Hex-Plus, vârf de bilă hexagonal la brațul lung

05133165001	
○	950 SPKL Multicolor 1x 1,5x90; 1x 2,0x101; 1x 2,5x112; 1x 3,0x123; 1x 4,0x137; 1x 5,0x154; 1x 6,0x172; 1x 8,0x195; 1x 10,0x224
	9539
	9109
	9538

## 950/9 Set chei L Hex-Plus 8, metrice, cromate

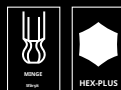

Set de 9 piese, într-un suport care poate fi așezat vertical pe masă sau atârnat pe perete datorită suportului/bazei de perete 9109; clemă detașabilă integrată 9536 pentru utilizare mobilă, magnet detașabil integrat 9538 pentru magnetizarea și demagnetizarea vârfurilor de scule

**Aplicație:**Șuruburi cu cap hexagonal

**Proiecta:** Cromat

**Bacsis:** Hex-Plus, vârf de bilă hexagonal la brațul lung

05022102001	
○	950 PKL 1x 1,5x90 <sup>1)</sup> ; 1x 2,0x100; 1x 2,5x112; 1x 3,0x126; 1x 4,0x140; 1x 5,0x160; 1x 6,0x180; 1x 8,0x200; 1x 10,0x219
	9109
	9536
	9538

<sup>1)</sup>Hexagon obișnuit



## Hex-Plus



Șuruburile hexagonale pot îndura o problemă deoarece suprafețele de contact care furnizează puterea de la unealta convențională sunt transferate la șurub prin suprafețe foarte mici. Consecința: șurubul se poate deteriora (rotunjire). Unelele Hex-Plus au o suprafață de contact mai mare decât

împiedică acest lucru să se întâmple! În același timp, se poate aplica cu până la 20 % mai mult cuplu. Bine de știut: sculele Hex-Plus se potrivesc în fiecare șurub hexagonal standard!

### Depozitare inteligentă pentru cheile L



Suportul pentru cheile L poate fi așezat pe masă sau atârnat pe perete.

### Clip pentru take away



Clipul este detașabil; astfel încât cheile L pot fi, de asemenea, scoase și în jur.

### Magnetizator detașabil

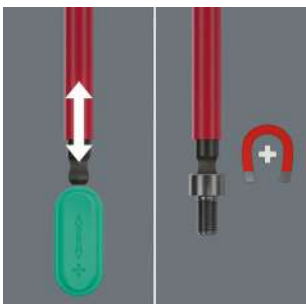

Rack-ul include un magnetizator detașabil care poate fi folosit pentru a magnetiza (și demagnetiza) șuruburile și vârfurile de scule.



## 950/9 Hex-Plus Multicolor Imperial 3 set chei L, imperial, BlackLaser



Set de 9 piese, într-o clemă cu 2 componente

### Aplicație: Șuruburi cu cap hexagonal

**Proiecta:** Suprafață BlackLaser, cu manșon pentru furtun. Toate tastele L sunt ușor accesibile datorită codurilor lor de culoare și a marjelor de dimensiune.

**Bacsis:** Hex-Plus, vârf de bilă hexagonal la brațul lung

05022641001	
	950 SPKS Multicolor
	1x $5/64$ "x50; 1x $3/32$ "x56; 1x $1/8$ "x63; 1x $5/32$ "x71; 1x $3/16$ "x80; 1x $7/32$ "x90; 1x $1/4$ "x100; 1x $5/16$ "x112; 1x $3/8$ "x125







## 9532 Set nituitoare cu lanț pentru ateliere



## Pentru cei mai slabi za.

set de 20 de piese

Un clichet Wera Zyklop Mini cu 1 biț, design din oțel solid forjat; potrivit pentru montarea biților cu „/” antrenare hexagonală externă conform DIN ISO 1173-C 6.3 și E 6.3 și conexiuni Wera seriile 1 și 4, o șurubelniță de fixare a biților 816 R, o nituitoare cu lanț, un dispozitiv de fixare a lanțului, set de piese de schimb știft de nituit lanț, o unealtă de blocare a lanțului, 10 biți cu lungimea de 89 mm, 2 biți cu lungimea de 25 mm, o husă pliabilă robustă

05136042001		
●	8001 A	1x 1/4, x87.0
●	816 R	1x 1/4" x 119
+	851/4 Z	1x PH 1x89; 1x PH 2x89
+	867/4 Z TORX®	1x TX 10x89; 1x TX 25x89
○	840/4 Z	1x 2,0x89; 1x 2,5x89; 1x 3,0x89; 1x 4.0x89; 1x 5,0x89; 1x 6.0x89 <sup>1)</sup>
○	840/1 Z	1x 5,0x25; 1x 8,0x25
	9512 lanț- Cârlig	
	9513 Lant	
	Instrument	
	9533	1x 167,5
	Eliberare rapidă lanț de biciclete	
	Instrument	
	9534	3x 15.0

<sup>1)</sup>Lama hexagonală

### Unelte cu lanț



Cu instrumentele pentru lanț incluse, lanțurile pot fi slăbite și reconectate; pentru deschiderea și închiderea lanțurilor de biciclete. Potrivit pentru lanțuri cu o singură viteză, până la 12 viteze.

### Instrument de blocare a lanțului

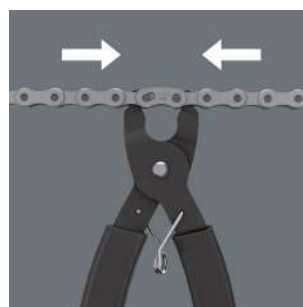

Instrumentul de blocare a lanțului facilitează deschiderea încuietorilor de lanț pentru curățarea sau înlocuirea verigilor de lanț.

## 9540 Set de sticle Kraftform XL



Set de șurubelnițe din 17 piese; inclusiv sticla de băut Elite Fly reîncărcabilă.

2 șurubelnițe pentru înșurubare, dălțuire și mortare, 2 șurubelnițe Kraftform cu Lasertip pentru șuruburi Phillips, 2 șurubelnițe Kraftform pentru TORX® șuruburi, 2 șurubelnițe Kraftform VDE, 160 iS cu diametru redus al lamei și izolație de protecție integrată pentru șuruburi cu fante, 162 i cu Lasertip, 6 biți BitTorsion, un suport universal pentru biți, un Bit-Check, gol.

05100028001	
	9541 De băut 1x 550 sticla
⊖	932 A 1x 1,0x5,5x100; 1x 1,2x7,0x125
⊕	350 1x PH 1x80; 1x PH 2x100
⊗	367 TORX® 1x TX 20x100; 1x TX 25x100
⊖	160 iS VDE 1x 0,6x3,5x100
⊕	162 i VDE TEL 1x PH 2x100
	Bit-Verificare 7 Gășitorul de scule 1, gol
⊕	893/4/1 K 1x 1/4"x50
⊕	851/1 BTZ 1x PH 2x25
⊕	855/1 BTZ 1x PZ 1x25; 1x PZ 2x25
⊗	867/1 TORX® 1x TX 15x25; 1x TX 20x25; 1x TX 25x25 BTZ

### Sticla de băut pentru activități în aer liber



Sticla de baut Elite Fly in design Wera cu capacitate de 550 ml. Perfect pentru activități în aer liber. Se potrivește și în toate cuștile standard pentru biciclete.

### Biți și suport universal pentru bit în Bit-Check



Bit-Checks de la Wera sunt extrem de compacte și, prin urmare, sunt însoțitorul ideal pentru aplicațiile mobile.

## Bit-Check 30 TX Universal 1 SB



**ACUM DISPONIBIL  
ÎN AMBALAJE CU AMANTUL**

1 suport universal pentru biți cu manșon din oțel inoxidabil, inel de reținer și magnet permanent puternic, 29 de biți, dur, pentru utilizare universală.

05057900001	
1x Bit-Check 30 TX Universal 1	
899/4/1	1x: 1/4" x 50
867/1 TORX®	3x TX 10x25; 5x TX 15x25; 8x TX 20x25; 7x TX 25x25; 4x TX 30x25; 2x TX 40x25

## Bit-Check 30 Wood 2 SB



**ACUM DISPONIBIL  
ÎN AMBALAJE CU AMANTUL**

1 suport universal pentru biți cu manșon din oțel inoxidabil, inel de reținer și magnet permanent puternic, 29 de biți, dur, pentru utilizare universală.

05057438001	
1x Bit-Check 30 Wood 2	
899/4/1	1x: 1/4" x 50
851/1 Z	1x PH 2x25
855/1 Z	2x PZ 1x25; 5x PZ 2x25; 2x PZ 3x25
867/1 TORX®	3x TX 10x25; 4x TX 15x25; 4x TX 20x25; 4x TX 25x25; 3x TX 30x25; 1x TX 40x25

## Bit-Check 30 Metal 1 SB



**ACUM DISPONIBIL  
ÎN AMBALAJE CU AMANTUL**

1 suport universal pentru biți cu manșon din oțel inoxidabil, inel de reținer și magnet permanent puternic, 29 de biți, dur, pentru utilizare universală.

05057440001	
1x Bit-Check 30 Metal 1	
899/4/1	1x: 1/4" x 50
851/1 Z	3x PH 1x25; 3x PH 2x25; 2x PH 3x25
855/1 Z	3x PZ 1x25; 3x PZ 2x25; 3x PZ 3x25
867/1 TORX®	1x TX 10x25; 1x TX 15x25; 1x TX 20x25; 1x TX 25x25; 1x TX 30x25; 1x TX 40x25
800/1 Z	1x 0,6x4,5x25; 1x 1,0x5,5x25; 1x 1,2x6,5x25
840/1 Z	1x 4,0x25; 1x 5,0x25; 1x 6,0x25

### Suport universal cu manșon din oțel inoxidabil



Inelul de reținer și magnetul permanent puternic asigură o fixare deosebit de sigură a bitului în suport.

### La locul de munca



Bit-Checks pot fi poziționate în poziție verticală la locul de muncă, astfel încât unealta să fie întotdeauna rapid la îndemână.



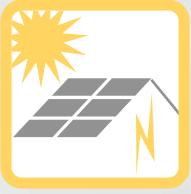

## 9524 set de instrumente de montare fotovoltaice 1



Set de scule din 7 piese pentru instalarea sistemelor fotovoltaice. O șurubelniță dinamometrică reglabilă 7442 (mâner pistol) pentru domeniul de măsurare 3,0-6,0 Nm. Un suport de biți Rapidaptor 889/4/1 F cu funcție de rotație rapidă pentru o mișcare de întoarcere deosebit de rapidă, fără a fi nevoie să scoateți unealta în timpul funcționării cu cuplu în sensul acelor de ceasornic. O cheie inelară 6003 Joker. 2 instrumente de instalare pentru conectori solari MC4 (Multi-Contact). O priză-1/2" (cu tăietură laterală a firului) mărimea 17 pentru instalarea conectorilor panoului. Un arbore de sculă (adaptor-1/4" la 1/2") pentru prize cu cap pătrat acționate manual.

05136043001		
●	pistol 7400 prindere	1x 7442, 3,0-6,0 Nm
●	8790 HMC Adanc cu elimina	1x 17,0x76,0
○ ○	870/4 A	1x:1/4"x1/2"x72
○ ○	889/4/1 F	1x:1/4"x64
	6003 Joker	1x 17x190
	9108	2x 115
	Cârlig și Loop Fastener Banda 120	1x 50,0x120,0

## 9108/2 PV Set de instrumente de instalare pentru conectori MC4 Solar



**Aplicație:** Pentru strângerea și slăbirea conexiunii cablului și pentru re-închiriază blocarea mufei; Conector solar MC4 (Multi-Contact).

**Proiecta:** Plastic armat cu fibra de sticlă

05136700001		
	9108	2x 115

## Pentru instalarea sistemelor solare



Setul include instrumentele de înșurubare necesare pentru instalarea sistemelor solare, cum ar fi chei dinamometrice, chei inelare și instrumente de instalare pentru solar. conectori.

## Setare simplă



Setare simplă a cuplului necesar manual.

## Instrument de instalare pentru conectori solari MC4



Pentru strângerea și slăbirea conexiunii cablului și pentru a elibera blocarea conexiunii cu fișă.

## Cheie tubulară cu tăietură laterală pentru sârmă



Potrivit în special pentru montarea senzorilor de temperatură, întrerupătoarelor termice și a altor componente care sunt conectate din partea superioară și laterală.



**9530 Set chei dinamometrice pentru pompe de căldură/aer condiționat**



set de 4 piese; în cutie textilă compactă și extrem de robustă. Dimensiuni mici și greutate redusă pentru o mobilitate mai bună.

O cheie dinamometrică Click-Torque X 7 cu montare 14x18 mm pentru scule de inserție, domeniu de măsurare 10-100 Nm, precizie ± 4 % din valoarea setată, conform DIN EN ISO 6789-1:2017-07, pentru sensul acelor de ceasornic și anti-controlul cuplului în sensul acelor de ceasornic; setare ușoară și economisire a cuplului necesar, cu blocare sonoră și tactilă la atingerea valorilor scalei (scara fină doar în Newtoni metri), mecanism de eliberare sonoră și tactilă la atingerea valorii de cuplu setată, mâner ergonomic din 2 componente, 3 auto-setarea chei interschimbabile Joker 7880 cu funcționalitate clichet.

05136076001	Click-Cuplu X 7	1x 14x18, 10-100 Nm
	7880 Joker XXL	1x 14x18x24-32x15/16"-1 1/4"x113.5
	7880 Joker XL	1x 14x18x19-24x3/4"-15/16"x95.0
	7880 Joker L	1x 14x18x16-19x5/8"-3/4"x85.5

**Pentru linii de aer condiționat**



Cu setul 9530, racordurile cu șuruburi utilizate pentru sistemele de refrigerare și aer condiționat, precum și liniile pompelor de căldură pot fi strânse corespunzător.



**Auto-setare automată și continuă**



Cu fălcile sale paralele de prindere automată și continuă, Joker 7880 acoperă toate dimensiunile din intervalul de funcționare potențial. Instrumentul găsește singur dimensiunea necesară atunci când îl atașează la șurub sau șurub.



**Joker 7880: Mecanism cu clichet pentru lucru rapid**



Funcția de clichet în gură asigură înșurubarea rapidă și consecventă fără a scoate unealta.

**Click-Torque X 7 Cheie dinamometrică pentru scule de inserție, 10-100 Nm**



**Aplicație:** Pentru controlul cuplului în sensul acelor de ceasornic și în sens invers acelor de ceasornic

**Precizie:** Precizie ± 4 % din valoarea setată, conform DIN EN ISO 6789-1:2017-07

**Proiecta:** Cu montaj pentru scule interschimbabile 14x18 mm; setare ușoară și economisire a cuplului necesar, cu blocare sonoră și tactilă la atingerea valorilor scalei (scara fină doar în Newtoni metri), mecanism de eliberare sonoră și tactilă la atingerea valorii cuplului setată

**Mâner:** Mâner ergonomic din 2 componente

05075657001	14x18	10-100	0,5	7-73	372	25,5	329,0	140	47	29	20	14 41/64"	5 33/64"	1 27/32"	1 9/64"	25/32"
-------------	-------	--------	-----	------	-----	------	-------	-----	----	----	----	-----------	----------	----------	---------	--------

S<sub>q</sub> Dimensiunea reală a atașamentului de testare; l = Distanța de la punctul de aplicare a forței la axa dispozitivului de testare



## 7880 Joker XXL Cheie cu auto-setare pentru chei de dimensiuni 24-32 mm, 14x18mm



**Aplicație:** Capete și șuruburi hexagonale

**Conduce:** 14x18 mm; pentru cheile dinamometrice din seriile Click-Torque X și XP cu montare 14x18 mm

**Proiecta:** Cheie cu auto-setare cu funcționalitate clichet; capăt deschis reglabil în dimensiune, fălci paralele netede; cu unghi de întoarcere de 30° prin prismele cu lățimea colțului din maxilar

	mm	mm	mm	mm
05020173001	14x18	24-32	15/16"-1 1/4"	113,5

## 7880 Joker XL cheie cu auto-setare pentru chei de dimensiuni 19-24 mm, 14x18mm



**Aplicație:** Capete și șuruburi hexagonale

**Conduce:** 14x18 mm; pentru cheile dinamometrice din seriile Click-Torque X și XP cu montare 14x18 mm

**Proiecta:** Cheie cu auto-setare cu funcționalitate clichet; capăt deschis reglabil în dimensiune, fălci paralele netede; cu unghi de întoarcere de 30° prin prismele cu lățimea colțului din maxilar

	mm	mm	mm	mm
05020172001	14x18	19-24	3/4"-15/16"	95,0

## 7880 Joker L Cheie de introducere cu auto-setare pentru chei de dimensiuni 16-19 mm, 14x18mm



**Aplicație:** Capete și șuruburi hexagonale

**Conduce:** 14x18 mm; pentru cheile dinamometrice din seriile Click-Torque X și XP cu montare 14x18 mm

**Proiecta:** Cheie cu auto-setare cu funcționalitate clichet; capăt deschis reglabil în dimensiune, fălci paralele netede; cu unghi de întoarcere de 30° prin prismele cu lățimea colțului din maxilar

	mm	mm	mm	mm
05020171001	14x18	16-19	5/8"-11/16"	85,5

# Noua solutie pentru setarea corecta a cuplului



## Problema:

Sculele de inserție pentru sculele dinamometrice au geometrii diferite, ceea ce modifică valoarea cuplului necesară. Pentru a obține valoarea de setare corectă, geometriile trebuie să intre într-o formulă: complicată și adesea imposibilă la locul de muncă.

## Soluția:

Coduri QR (conținând valorile cerute) pe sculele dinamometrice și sculele de inserție. Scațați codul QR-introduceți valoarea cuplului necesară în Nm- citiți Nm real de setat: terminat. Și toate acestea fără o aplicație!

[www.wera.de/torque-advisor](http://www.wera.de/torque-advisor)



## Calibrarea cheilor Click-Torque X

Instrumentul a fost calibrat cu ajutorul unui adaptor de testare al cărui pas este desemnat „S”. Dacă gabaritul sculei pe care o utilizați se abate de la lungimea „S”, cuplul real de eliberare se va modifica conform formulei.

$$M_s = \frac{M_A \times l_k}{l_k + (S - S_k)}$$

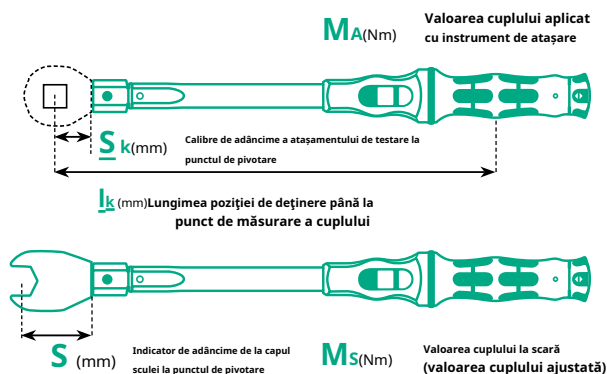

## NOU

Determinarea simplă și fără erori a valorii cuplului



Codul QR gravat cu laser, rezistent la abraziune, facilitează determinarea valorii corecte a cuplului în funcție de cheia dinamometrică și instrumentul de inserție utilizat. Pur și simplu scanați cu smartphone-ul și tableta (dacă sunt disponibile, ambele coduri QR: cheia dinamometrică și instrument de introducere). Se deschide automat un site web care recunoaște instrumentele scanate (nu este nevoie de aplicație!). Apoi introduceți valoarea necesară a cuplului; valoarea corectată este determinată automat. Nu este nevoie să folosiți formule/calcul.





## Safe-Torque A 1 SHK Set 1,1/4" cap pătrat, 2-12 Nm

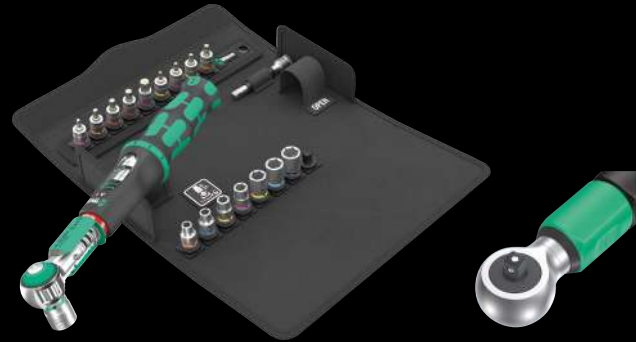

set de 20 de piese; în cutie textilă compactă și extrem de robustă. Dimensiuni mici și greutate redusă pentru o mobilitate mai bună.

One Safe-Torque A 1 cheie dinamometrică cu 1/4" acționare cu cap pătrat, domeniu de măsurare 2-12 Nm; pentru funcționare controlată în sensul acelor de ceasornic și în sens invers acelor de ceasornic; strângere și slăbire cu sau fără cuplu, funcție de cuplu dezactivată (funcția Torque Lock); 72 de dinți; unghi scăzut de revenire de 5°; setare ușoară și economisirea cuplului necesar, cu blocare sonoră și tactilă la atingerea valorilor scalei, mecanism de deblocare cu alunecare la atingerea cuplului setat; mâner ergonomic din 2 componente; 8 prize Zyklop, 9 mufe Zyklop (duză hexagonală, TORX®), 1 extensie Zyklop cu manșon cu rotație rapidă, scurtă



### Mecanismul de glisare previne aplicarea de cupluri excesive



Cheia dinamometrică Safe-Torque A 1 este echipată cu un mecanism de glisare. Odată ce valoarea cuplului setată a fost atinsă, unealta nu poate fi strânsă excesiv, astfel încât să nu poată fi aplicat un cuplu excesiv.



### Funcția Torque Lock



Funcția de cuplu poate fi dezactivată. Cheia dinamometrică Safe-Torque poate fi utilizată apoi ca un clichet standard cu momente mari de slăbire și pentru aplicații cu unghiuri de rotație definite.



Pentru funcționare în sensul acelor de ceasornic și în sens invers acelor de ceasornic



Cheia dinamometrică Safe-Torque este potrivită pentru funcționarea în sensul acelor de ceasornic și în sens invers acelor de ceasornic cu un cuplu stabil. Când funcția Torque Lock este dezactivată, strângerea și slăbirea sunt activate fără cuplu.

05136073001	Safe-Torque A 1	1x 1/4", 2-12 Nm
8790 HMA		1x 5,5x23,0; 1x 6,0x23,0; 1x 7,0x23,0; 1x 8,0x23,0; 1x 10,0x23,0; 1x 11,0x23,0; 1x 12,0x23,0; 1x 13,0x23,0
8767 A HF		1x TX 15x28,0; 1x TX 20x28,0; 1x TX 25x28,0; 1x TX 30x28,0
8740 A HF		1x 3,0x28,0; 1x 4,0x28,0; 1x 5,0x28,0; 1x 6,0x28,0; 1x 8,0x28,0
Cureaua A 0/9		1x 39,0x238,0
8794 SA		1x 1/4"x75,0
Cârlig și Loop Fastener		1x 50,0x240,0
Banda 240		

### 9529 C SB1/2,, Cheie cu pas

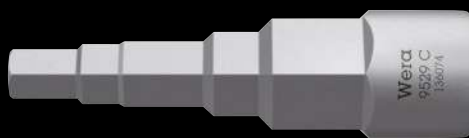

Conduce: 1/2"

Aplicație: Pentru toate fittingurile de scurgere standard, supape de radiator, termostate, etc.

Proiecta: 5 pași: 3/8", 7/16", 1/2", 16 și 21 mm; oțel crom vanadiu, cromat mat

05136074001	88,0
-------------	------

## Wera 2go SHK 1 Set de scule pentru instalații sanitare, încălzire și aer condiționat



### Wera 2go SHK 1 (instalații sanitare, încălzire și aer condiționat)



Set extins de scule de 30 de piese în containerul de scule compact Wera 2go 2 pentru aplicații mobile HVAC.

### Cheie cu trepte cu 5 trepte



Cheia treptată (1/2") este potrivit pentru toate fittingurile de scurgere standard, supape de radiator, termostate etc. 5 trepte (1/8", 7/16", 1/2", 16 și 21 mm).

Set de 30 de piese, set de scule pentru servicii HVAC; un container de scule rigid și robust Wera 2go 2 cu sistem de fixare cu cârlig și buclă pentru a atașa alte componente Wera 2go și cutii și pungii textile Wera cu elemente de fixare cu cârlig și buclă, inclusiv o tolbă detașabilă cu mâner și separatoare reglabile cu cârlig și buclă pentru până la 5 interior compartimente, o șurubelniță pentru înșurubare, dăltuire și mortare, 4 șurubelnițe VDE, 2 șurubelnițe cu ax tubular, un clichet Wera Zyklop Metal Switch (1/2"), 4 prize Zyklop (1/2"), o centură C (curea textilă), pentru până la 6 chei tubulare, goale, 4 chei duble Joker, un set de chei Hex-Plus L 950/9 pentru șuruburi hexagonale, o cheie cu trepte Wera Radiator, 1x KNIPEX<sup>®</sup>clește combinat (160 mm, nr. art. 03 01 160), 1x KNIPEX<sup>®</sup>COBRA<sup>®</sup>clește pentru pompă de apă 250 mm (Art. nr. 87 11 250), un KNIPEX<sup>®</sup>decapatoare diagonală (Art. nr. 14 26 160), un KNIPEX<sup>®</sup>cheie pro pentru toate sistemele standard de închidere (art. nr. 00 11 04), un PUK<sup>®</sup>ferăstrău manual (Art. nr. 2200), o singură Lyra<sup>®</sup>marker de construcție (Art. nr. 4494202), un STABILA<sup>®</sup>nivela cu bulă de aer (tip 70, 30 cm, nr. art. 02281), un STABILA<sup>®</sup>contor pliabil din lemn (tip 607, 2 m, galben deschis, Art. nr. 01104), un PICARD<sup>®</sup>ciocan de nituire 400 g, formă germană (Art. nr. 000101-0400), un BESSEY<sup>®</sup>cuțit cu lamă DBKPH-EU.

05136071001	1x	Wera 2go 2
	1x	932 A Șurubelniță pentru șuruburi cu crestat, 1,2 x 7,0 x 125 mm
	1x	395 HO Nutdriver, 10,0 mm x 90 mm
	1x	395 HO Nutdriver, 13,0 x 90 mm
	1x	1060 i Șurubelniță Kraftform izolată VDE, 0,6 x 3,5 x 100 mm
	1x	1060 i Șurubelniță Kraftform izolată VDE, 1,0 x 5,5 x 125 mm
	1x	1062 i PH Șurubelniță cu cap Phillips Kraftform izolată VDE, PH 1 x 80 mm
	1x	1062 i PH șurubelniță cu cap Phillips Kraftform izolată VDE, PH 2 x 100 mm
	1x	8004 C clichet metalic Zyklop cu maneta comutatoare si 1/2" unitate, 281 mm
	1x	8790 Soclu HMC Zyklop cu 1/2" unitate, 10,0 mm
	1x	8790 Soclu HMC Zyklop cu 1/2" unitate, 13,0 mm
	1x	8790 Soclu HMC Zyklop cu 1/2" unitate, 17,0 mm
	1x	8790 Soclu HMC Zyklop cu 1/2" unitate, 19,0 mm
	1x	Centura C (banda textilă), 6 locație, neincarcata
	1x	6002 Joker Cheie dublă cu cap deschis, 10 + 13 x 167 mm
	1x	6002 Joker Cheie dublă cu cap deschis, 17 + 19 x 235 mm
	1x	6002 cheie dubla Joker, 24 + 27 x 280 mm
	1x	6002 cheie dublă Joker, 30 + 32 x 305 x 305 mm
	1x	950/9 Hex-Plus 2
	1x	9529 C SB 1/2" Cheie cu pas
	1x	KNIPEX <sup>®</sup> Clește pompa apa COBRA <sup>®</sup> 250mm 87 11 250
	1x	KNIPEX <sup>®</sup> Clește combinat 160mm 03 01 160
	1x	KNIPEX <sup>®</sup> Dispozitiv de decapare izolație diagonală 14 26 160
	1x	KNIPEX 001104 Cheie Pro pentru sisteme de închidere standard
	1x	STABILA <sup>®</sup> Nivela tip 70, 30 cm, 02281
	1x	STABILA <sup>®</sup> Rigla pliabilă din lemn tip 607, 2 m, galbenă, 01104
	1x	PICARD <sup>®</sup> Ciocan de montator 400 g, forma germana, 000101-0400
	1x	PUK <sup>®</sup> 2200 Cadru ferăstrău manual
	1x	BESSEY <sup>®</sup> cuțit cuțit DBKPH-EU
	1x	Lyra <sup>®</sup> Marcator constructii DRY PROFIL 4494202

## Kraftform Kompakt 400 RA SHK Set 1



Set de 19 piese

Cutie textilă cu o șurubelniță de fixare a biților 416 RA cu mâner în T cu funcționalitate de clichet și mandră rapidă Rapidaptor, 1 șurubelniță Kraftform 816 R cu mandrina cu eliberare rapidă Rapidaptor, 15 bucăți rezistente, 1/4", lungime 89 mm, 2 piulițe, magnetice

05136072001		
●	416 RA	1x 1/4"x45
●	816 R	1x 1/4"x119
+	851/4 Z	1x PH 2x89
+	855/4 Z	1x PZ 2x89
+	855/4 PZ/S	1x # 1x70; 1x # 2x70
+	867/4 Z TORX®	1x TX 15x89; 1x TX 20x89; 1x TX 25x89; 1x TX 30x89
○	840/4 Z	1x 2,0x89; 1x 2,5x89; 1x 3,0x89; 1x 4,0x89; 1x 5,0x89; 1x 6,0x89 <sub>1</sub> ; 1x 8,0x89 <sub>1</sub>
●	869/4 M	1x 8,0x50,0; 1x 10,0x50,0
	Cârlig și Loop Fastener	1x 50,0x120,0
	Banda 120	

1) Lama hexagonală

## Mecanism cu clichet în mâner



Mecanismul cu clichet al șurubelniței cu mâner în T 416 RA este complet încorporat în mâner. Forma compactă a instrumentului permite lucrul convenabil.

## 454/5 HF SHK Set 1 Set de șurubelnițe Șurubelniță cu mâner în T Hex-Plus cu funcție de menținere

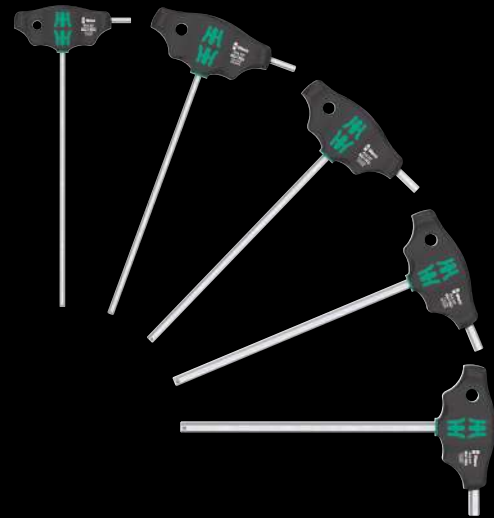

**Aplicație:** Șuruburi cu cap hexagonal, șurubelnițe cu mâner în T cu prindere funcția la brațul lung

**Proiecta:** 5 șurubelnițe Hex-Plus cu mâner în T cu instrumente de căutare „Take it easy”: codificarea culorilor după profil (albastru = mufă hexagonală) și ștampilarea dimensiunii

05136070001		
○	454 HF	1x 4x200; 1x 5x200; 1x 6x200; 1x 7x200; 1x 8x200

## Bit-Check 6 SHK 1 SB



6 biți, formă de torsiune (T) împotriva uzurii premature, rezistente (Z), pentru utilizare universală. Sortiment potrivit în special pentru operațiuni de instalații sanitare, încălzire și aer condiționat.

05073631001		
1x Bit-Check 6 SHK 1		
+	851/4 TZ	1x PH 1x50
+	867/4 Z TORX®	1x TX 15x50; 1x TX 20x50; 1x TX 25x50
○	840/4 Z	1x 5,0x50; 1x 6,0x50 <sub>1</sub>

1) Lama hexagonală



## Kraftform Kompakt 27 XL SHK 1



**Aplicație:** Potrivit pentru bucăți cu 1/4" Drive hexagonal extern conform DIN ISO 1173-C 6.3 și E 6.3 și conexiuni Wera seriile 1 și 4

**Proiecta:** Lama rigidă de 300 mm lungime; cu suport compact din oțel inoxidabil și magnet permanent puternic. Funcție sigură de menținere a biților datorită mecanismului de blocare.

**Mâner:** Kraftform cu protecție anti-ruliu, multicomponent, magazie integrată de biti

05136075001		
+	851/1 Z	1x PH 2x25
+	867/1 TORX®	1x TX 15x25; 1x TX 20x25; 1x TX 25x25
○	840/1 Z	1x 5,0x25; 1x 6,0x25
●	394 S	1x 1/4"x300

## Kraftform Kompakt 27 XL Universal 1



**Aplicație:** Potrivit pentru bucăți cu 1/4" Drive hexagonal extern conform DIN ISO 1173-C 6.3 și E 6.3 și conexiuni Wera seriile 1 și 4

**Proiecta:** Lama rigidă de 300 mm lungime; cu suport compact din oțel inoxidabil și magnet permanent puternic. Funcție sigură de menținere a biților datorită mecanismului de blocare.

**Mâner:** Kraftform cu protecție anti-ruliu, multicomponent, magazie integrată de biti

05051028001		
+	851/1 BTZ	1x PH 1x25; 1x PH 2x25
+	855/1 BTZ	1x PZ 2x25
+	867/1 TORX® BTZ	1x TX 15x25; 1x TX 20x25; 1x TX 25x25
●	394 S	1x 1/4"x300

## Lama de 300 mm lungime



Lama lungă de 300 mm face posibilă atingerea chiar și la cuplaje joase.

## Prindere sigură și îndepărtare ușoară



Caracteristica de fixare sigură a biților datorită mecanismului de blocare. Cu magnet permanent puternic.

## Set Imperial Universal Kraftform Kompakt 27 XL 1



**Aplicație:** Potrivit pentru bucăți cu 1/4" Drive hexagonal extern conform DIN ISO 1173-C 6.3 și E 6.3 și conexiuni Wera seriile 1 și 4

**Proiecta:** Lama rigidă de 300 mm lungime; cu suport compact din oțel inoxidabil și magnet permanent puternic. Funcție sigură de menținere a biților datorită mecanismului de blocare.

**Mâner:** Kraftform cu protecție anti-ruliu, multicomponent, magazie integrată de biti

05051032001		
+	851/1 Z	1x PH 1x25; 1x PH 2x25
+	800/1 Z	1x 1,0x5,5x25; 1x 1,2x6,5x25
○	868/1 Z	1x # 1x25; 1x # 2x25
●	394 S	1x 1/4"x300

Nu va fi asumată nicio responsabilitate  
pentru erorile sau greșelile de tipărire.



Wera Werkzeuge GmbH  
Korzerter Straße 21-25  
D-42349 Wuppertal

+ 49 (0)202 / 4045-0  
info@wera.de  
www.wera.de

Wera Tools Inc. (America de Nord)  
4129 Harvester Rd, Unitatea H  
Burlington, Ontario  
Canada, L7L 5M3

1-800-267-55 41  
info@weratools.com  
www.weratools.com

Wera Tools (UK) LTD.  
Vedere Feroviară  
Clay Cross, Chesterfield  
Derbyshire, S45 9FR

Telefon: +44 (0)1246 / 277756 Fax:  
+44 (0)1246 / 273335 e-mail:  
queries@wera-tools.co.uk  
Internet: www.wera-tools.co.uk

